

Dell Inspiron
M4040/14-N4050
Kullanıcı El Kitabı

Düzenleyici model: P22G

Düzenleyici tip: P22G001; P22G002



Notlar, Dikkat Edilecek Noktalar ve Uyarılar



NOT: Bu metinde kullanılan ticari markalar:



DİKKAT: DİKKAT, yönergelere uyulmadığında donanımın zarar görebileceğini veya veri kaybı olabileceğini belirtir.



UYARI: UYARI, meydana gelebilecek olası maddi hasar, kişisel yaralanma veya ölüm tehlikesi anlamına gelir.

Bu belgedeki bilgiler önceden bildirilmeksizin değiştirilebilir.

© 2011 Dell Inc. Tüm hakları saklıdır.

Bu metinde kullanılan ticari markalar: Dell™, DELL logosu ile Inspiron™ Dell Inc.'nin ticari markalarıdır; Bluetooth®, Bluetooth SIG, Inc.'nin tescilli ticari markasıdır; Microsoft®, Windows®, ve Windows başlat düğmesi logosu  Microsoft Corporation'ın ABD'de ve/veya diğer ülkelerdeki ticari markaları veya tescilli ticari markalarıdır.

Dell Inc.'in yazılı izni olmadan bu materyallerin herhangi bir şekilde çoğaltılması kesinlikle yasaktır.

Düzenleyici model: P22G

Düzenleyici tip: P22G001; P22G002

2011 - 05

Rev. A00

İçindekiler

1	Başlamadan Önce	7
	Önerilen Araçlar.	7
	Bilgisayarınızı Kapatma	7
	Bilgisayarınızın İçinde Çalışmaya Başlamadan Önce.	8
2	Pil	11
	Pili Çıkarma	11
	Pil Değiştirme	12
3	Klavye	13
	Klavveyi Çıkarma	13
	Klavveyi Değiştirme.	15
4	Bellek Modülleri	17
	Bellek Modüllerini Çıkarma.	17
	Bellek Modüllerini Yerine Takma	18
5	Optik Sürücü	21
	Optik Sürücüyü Çıkarma	21
	Optik Sürücüyü Yerine Takma	22

6	Avuçiçi Dayanağı Aksamı	23
	Avuçiçi Dayanağı Aksamını Çıkarma	23
	Avuçiçi Dayanağı Aksamını Yerine Takma	26
7	Güç Düğmesi Kartı	29
	Güç Düğmesi Kartını Çıkarma	29
	Güç Düğmesi Kartını Yerine Takma	30
8	Sabit Sürücü	31
	Sabit Sürücüyü Çıkarma	32
	Sabit Sürücüyü Takma	33
9	Kablosuz Mini Kart	35
	Mini Kartı Çıkarma	35
	Mini Kartı Değişirme	37
10	Ses Kartı	39
	Ses Kartını Çıkarma	39
	Ses Kartını Yerine Takma	40
11	Düğme Pili	41
	Düğme Pili Çıkarma	41
	Düğme Pili Değişirme	43

12 USB Kartı	45
USB Kartının Çıkartılması	45
USB Kartının Deęiştirilmesi	46
13 Termal Soęutma Aksamı	47
Termal Soęutma Aksamını Çıkarma	47
Termal Soęutma Aksamını Takma	48
14 İşlemci Modülü (Yalnızca Inspiron 14-N4050 İçin)	49
İşlemci Modülünü Çıkarma	49
İşlemci Modülünü Takma	51
15 Menteşe Kapaęı	53
Menteşe Kapaęını Çıkarma	53
Menteşe Kapaęını Deęiştirme	55
16 Ekran	57
Ekran Aksamı	57
Ekran Aksamını Çıkarma	57
Ekran Aksamını Deęiştirme	59
Ekran Çerçevesi	60
Ekran Çerçevesini Çıkarma	60
Ekran Çerçevesini Yerine Takma	61

Ekran Paneli	61
Ekran Panelini Çıkarma	61
Ekran Panelini Takma	64
17 Kamera Modülü	67
Kamera Modülünü Çıkarma	67
Kamera Modülünü Takma	68
18 Sistem Kartı	71
Sistem Kartını Çıkarma	71
Sistem Kartını Yerine Takma	73
BIOS'a Servis Etiketini Girme	74
19 BIOS'u Sıfırlama	75

Başlamadan Önce

Bu el kitabında bilgisayarınızdaki bileşenlerin takılması ya da çıkarılmasıyla ilgili prosedürler anlatılmaktadır. Bu kitaptaki herhangi bir prosedüre başlamadan önce şunlardan emin olun:

- "Bilgisayarınızı Kapatma" sayfa 7 ve "Bilgisayarınızın İçinde Çalışmaya Başlamadan Önce" sayfa 8 bölümlerindeki adımları gerçekleştirdiniz.
- Bilgisayarınızla birlikte verilen güvenlik bilgilerini okudunuz.
- Bir bileşen, çıkarma yordamı tersten uygulanarak değiştirilebilir veya (ayrı olarak satın alınmışsa) takılabilir.

Önerilen Araçlar

Bu belgedeki yordamlar için aşağıdaki araçlar gerekebilir:

- Küçük düz uçlu tornavida
- Phillips tornavida
- Plastik çubuk
- support.dell.com adresinde bulabileceğiniz BIOS yürütülebilir güncelleme programı







Bilgisayarınızı Kapatma

△ **DİKKAT:** Veri kaybını önlemek için, bilgisayarınızı kapatmadan önce tüm açık dosyaları kaydedip kapatın ve tüm açık programlardan çıkın.

- 1 Tüm açık dosyaları kaydedip kapatın ve tüm açık programlardan çıkın.
- 2 Öncelikle **Başlat**'ı  ve ardından **Kapat**'ı tıklatın. İşletim sistemini kapatma işlemi sona erdiğinde bilgisayar kapanır.
- 3 Bilgisayarın kapalı olduğundan emin olun. İşletim sistemini kapattığımızda bilgisayarınız otomatik olarak kapanmadıysa, güç düğmesine basın ve bilgisayar kapanana kadar basılı tutun.

Bilgisayarınızın İçinde Çalışmaya Başlamadan Önce

Bilgisayarınızı olası zararlardan korumak ve kendi kişisel güvenliğinizi sağlamak için aşağıdaki güvenlik ilkelerini kullanın.

-  **UYARI:** Bilgisayarınızın içinde çalışmadan önce, bilgisayarınızla birlikte verilen güvenlik bilgilerini okuyun. Ek güvenlik en iyi uygulama bilgileri için www.dell.com/regulatory_compliance adresindeki Yasal Uygunluk Ana Sayfasına bakın.
-  **DİKKAT:** Elektrostatik boşalımı önlemek için, bir bilek topraklama kayışı kullanarak ya da boyanmamış metal yüzeylere (bilgisayardaki bir konektör gibi) sık sık dokunarak kendinizi topraklayın.
-  **DİKKAT:** Bileşenleri ve kartları itina ile kullanın. Bileşenlere veya kartların üzerindeki temas noktalarına dokunmayın. Kartları uç kısmından veya metal montaj kenarından tutun. İşlemci gibi bileşenleri pinlerinden değil kenarlarından tutun.
-  **DİKKAT:** Yalnızca yetkili bir servis teknisyeni bilgisayarınızda onarım yapmalıdır. Dell tarafından yetkilendirilmemiş servislerden kaynaklanan zararlar garantinizin kapsamında değildir.
-  **DİKKAT:** Bir kabloyu çıkarırken kablonun kendisinden değil, konektör kısmından veya çekme yerinden tutarak çekin. Bazı kablolarda kilitleme dilleri vardır; bu tür kabloları çıkarırken, kabloyu çekmeden önce kilitleme dillerini içeriye bastırın. Konektörleri çıkartırken, konektör pinlerinin eğilmesini önlemek için konektörleri düz tutun. Ayrıca bir kabloyu bağlamadan önce, her iki konektörün yönlerinin doğru olduğundan ve doğru hizalandıklarından emin olun.
-  **DİKKAT:** Bilgisayara vermekten kaçınmak için, bilgisayarın içinde çalışmaya başlamadan önce aşağıdaki adımları uygulayın.
 - 1 Bilgisayar kapağının çizilmesini önlemek için çalışma yüzeyinin düz ve temiz olmasını sağlayın.
 - 2 Bilgisayarınızı (bkz. "Bilgisayarınızı Kapatma" sayfa 7) ve bağlı tüm aygıtları kapatın.
-  **DİKKAT:** Ağ kablosunu çıkarmak için, önce kabloyu bilgisayarınızdan ve ardından ağ aygıtından çıkarın.
 - 3 Tüm telefon veya ağ kablolarını bilgisayarınızdan çıkarın.

- 4 3-in-1 ortam kart okuyucusunda takılı kart varsa üzerine basarak bu kartı çıkarın.
- 5 Bilgisayarınızı ve tüm baęlı aygıtları elektrik prizlerinden çıkarın.
- 6 Baęlı tüm aygıtları bilgisayarınızdan çıkarın.

 **DİKKAT: Sistem kartının hasar görmesini engellemek için, bilgisayar içinde çalışmadan önce ana pili çıkarın (bkz. "Pili Çıkarma" sayfa 11).**

- 7 Pili çıkarın. Bkz. "Pili Çıkarma" sayfa 11.
- 8 Bilgisayarın üst kenarını yukarı getirin, ekranı açın ve sistem kartını topraklamak için güç düğmesine basın.

Pil



UYARI: Bilgisayarınızın içinde çalışmadan önce, bilgisayarınızla birlikte verilen güvenlik bilgilerini okuyun. Ek güvenlik en iyi uygulama bilgileri için www.dell.com/regulatory_compliance adresindeki Yasal Uygunluk Ana Sayfasına bakın.



DİKKAT: Yalnızca yetkili bir servis teknisyeni bilgisayarınızda onarım yapmalıdır. Dell tarafından yetkilendirilmemiş servislerden kaynaklanan zararlar garantinizin kapsamında değildir.



DİKKAT: Elektrostatik boşalımı önlemek için, bir bilek topraklama kayışı kullanarak ya da boyanmamış metal yüzeylere (bilgisayardaki bir konnektör gibi) sık sık dokunarak kendinizi topraklayın.



DİKKAT: Bilgisayarın zarar görmesini önlemek için, yalnız bu modeldeki Dell bilgisayar için tasarlanmış olan pilleri kullanın. Başka Dell bilgisayarlar için tasarlanmış pilleri kullanmayın.

Pili Çıkarma

- 1 "Başlamadan Önce" sayfa 7 bölümündeki yönergeleri uygulayın.
- 2 Bilgisayarı kapatın ve ters çevirin.
- 3 Pil kilitleme mandalını tık sesiyle yerine oturana kadar kaydırarak açık konuma getirin.
- 4 Pil serbest bırakma mandalını açık konuma kaydırın ve bu konumda tutun.
- 5 Pili döndürüp kaldırarak pil yuvasından çıkarın.

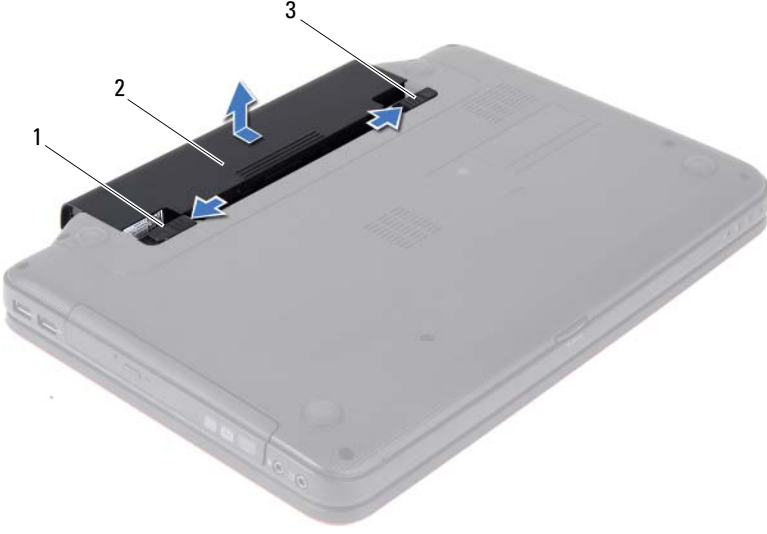

- 1 pil serbest bırakma mandalı 2 pil
3 pil kilitleme mandalı

Pil Deęiřtirme

- 1 "Bařlamadan Önce" sayfa 7 bölümündeki yönergeleri uygulayın.
- 2 Pili yuvaya takın ve yerine oturana kadar itin.
- 3 Pil kilitleme mandalını kaydırarak kilitli konuma getirin.

Klavye

- ⚠ **UYARI:** Bilgisayarınızın içinde çalışmadan önce, bilgisayarınızla birlikte verilen güvenlik bilgilerini okuyun. Ek güvenlik en iyi uygulama bilgileri için www.dell.com/regulatory_compliance adresindeki Yasal Uygunluk Ana Sayfasına bakın.
- ⚠ **DİKKAT:** Yalnızca yetkili bir servis teknisyeni bilgisayarınızda onarım yapmalıdır. Dell tarafından yetkilendirilmemiş servislerden kaynaklanan zararlar garantinizin kapsamında değildir.
- ⚠ **DİKKAT:** Elektrostatik boşalımı önlemek için, bir bilek topraklama kayışı kullanarak ya da boyanmamış metal yüzeylere (bilgisayardaki bir konnektör gibi) sık sık dokunarak kendinizi topraklayın.
- ⚠ **DİKKAT:** Sistem kartının hasar görmesini engellemek için, bilgisayar içinde çalışmadan önce ana pili çıkarın (bkz. "Pili Çıkarma" sayfa 11).

Klavyeyi Çıkarma

- 1 "Başlamadan Önce" sayfa 7 bölümündeki yönergeleri uygulayın.
- 2 Pili çıkarın. Bkz. "Pili Çıkarma" sayfa 11.
- ⚠ **DİKKAT:** Klavyenin üzerindeki tuş başlıkları naziktir, kolayca yerinden çıkar ve değiştirmesi zaman alır. Klavyeyi çıkarırken ve tutarken dikkatli olun.
- 3 Bilgisayarı ters çevirin ve ekranı mümkün olduğunca açın.
- 4 Plastik bir çubuk kullanarak klavyeyi avuç içi dayanağına sabitleyen dört tırnağı serbest bırakın ve avuç içi dayanağından ayrılan dek klavyeyi yukarı doğru hareket ettirin.



- 1 plastik çubuk
3 klavye

- 2 tırnak (4)

⚠ DİKKAT: Klavyeyi çıkarırken ve tutarken son derece dikkatli olun. Dikkatli olmazsanız ekran paneli çizilebilir.

- 5 Klavyeyi sert bir şekilde çekmeden, ekrana doğru tutun.
- 6 Klavye kablosunu sistem kartındaki konnektöre sabitleyen konnektör mandalını kaldırın ve klavye kabloyu çıkarın.
- 7 Klavyeyi kaldırıp bilgisayardan çıkarın.

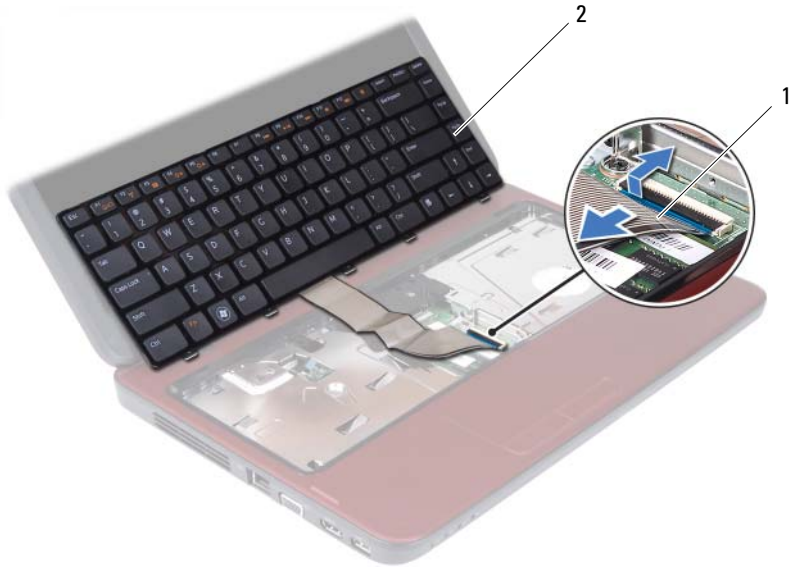





1 klavye kablosu

2 klavye

Klavyeyi Deęiřtirme

- 1 "Bařlamadan Önce" sayfa 7 bölümündeki yönergeleri uygulayın.
- 2 Klavye kablosunu sistem kartı üzerindeki konnektörünün içine doğru kaydırın. Klavye kablosunu sistem kartı konnektörüne sabitlemek için konnektör mandalının üzerine bastırın.
- 3 Klavye üzerindeki tırnakları avuç içi dayanağındaki yuvalara kaydırın.
- 4 Klavyeyi sabitleyen dört tırnağı kilitlemek için klavyenin kenarlarını yavaşça bastırın.
- 5 Ekranı kapatın ve bilgisayarı ters çevirin.
- 6 Pili yerleřtirin. Bkz. "Pil Deęiřtirme" sayfa 12.

Bellek Modülleri

-  **UYARI:** Bilgisayarınızın içinde çalışmadan önce, bilgisayarınızla birlikte verilen güvenlik bilgilerini okuyun. Ek güvenlik en iyi uygulama bilgileri için www.dell.com/regulatory_compliance adresindeki Yasal Uygunluk Ana Sayfasına bakın.
-  **DİKKAT:** Yalnızca yetkili bir servis teknisyeni bilgisayarınızda onarım yapmalıdır. Dell tarafından yetkilendirilmemiş servislerden kaynaklanan zararlar garantinizin kapsamında değildir.
-  **DİKKAT:** Elektrostatik boşalımı önlemek için, bir bilek topraklama kayışı kullanarak ya da boyanmamış metal yüzeylere (bilgisayardaki bir konnektör gibi) sık sık dokunarak kendinizi topraklayın.
-  **DİKKAT:** Sistem kartının hasar görmesini engellemek için, bilgisayar içinde çalışmadan önce ana pili çıkarın (bkz. "Pili Çıkarma" sayfa 11).

Sistem kartınıza bellek modülleri takarak bilgisayarınızın belleğini artırabilirsiniz. Bilgisayarınızın desteklediği bellek türü hakkında bilgi için bkz. *Teknik Özellikler*, support.dell.com/manuals.

-  **NOT:** Dell'den satın alınan bellek modülleri bilgisayar garantinizin kapsamındadır.

Bilgisayarınızda, bilgisayarın altından erişilen, kullanıcı tarafından erişilebilir iki adet SODIMM yuvası vardır: DIMM A ve DIMM B etiketli.

Bellek Modüllerini Çıkarma

- 1 "Başlamadan Önce" sayfa 7 bölümündeki yönergeleri uygulayın.
- 2 Pili çıkarın. Bkz. "Pili Çıkarma" sayfa 11.
- 3 Klavyeyi çıkarın. Bkz. "Klavyeyi Çıkarma" sayfa 13.
-  **DİKKAT:** Bellek modülü konnektörünün hasar görmesini önlemek için, bellek modülü emniyet kliplerini açarken araç kullanmayın.
- 4 Parmak uçlarınızı kullanarak, bellek modülü konnektörünün her iki ucundaki emniyet kliplerini modül çıkana kadar dikkatlice ayırın.
- 5 Bellek modülünü bellek modülü konnektöründen çıkarın.

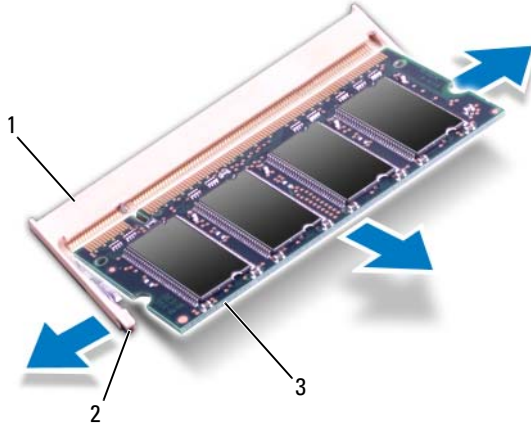

- 1 bellek modülü konnektörü 2 sabitleme klipsleri (2)
3 bellek modülü

Bellek Modüllerini Yerine Takma

⚠ DİKKAT: İki konnektöre bellek modülü yüklemek istiyorsanız, "DIMMB" etiketli konnektöre bir bellek modülü yüklemeyen önce "DIMMA" etiketli konnektöre bir bellek modülü yükleyin.

- 1 "Başlamadan Önce" sayfa 7 bölümündeki yönergeleri uygulayın.
- 2 Bellek modülün altındaki çentiği, bellek modülü konnektöründeki tırnakla hizalayın.
- 3 Bellek modülünü 45 derecelik açı ile düz biçimde yuvaya kaydırın ve yerine oturana kadar aşağı doğru bastırın. Tık sesi duymazsanız, bellek modülünü çıkarıp yeniden takın.



NOT: Bellek modülü düzgün takılmamışsa bilgisayar önyükleme yapmayabilir.

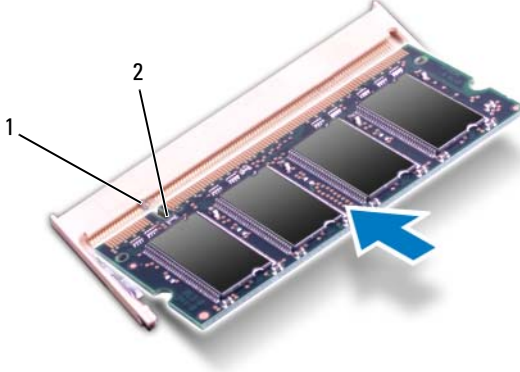

1 tırnak 2 çentik

- 4 Klavyeyi yerine takın. Bkz. "Klavyeyi Deęiřtirme" sayfa 15.
- 5 Pili yerine takın (bkz. "Pil Deęiřtirme" sayfa 12) veya AC adaptörünü bilgisayarınıza ve bir elektrik prizine takın.
- 6 Bilgisayarı açın.

Bilgisayar önyükleme yaparken bellek modüllerini algılar ve sistem yapılandırma bilgilerini otomatik olarak güncelleřtirir.

Bilgisayara takılı bellek miktarını onaylamak için:

Başlat  → **Denetim Masası** → **Sistem ve Güvenlik** → **Sistem** öğelerini tıklatın.

Optik Sürücü

- ⚠ **UYARI:** Bilgisayarınızın içinde çalışmadan önce, bilgisayarınızla birlikte verilen güvenlik bilgilerini okuyun. Ek güvenlik en iyi uygulama bilgileri için www.dell.com/regulatory_compliance adresindeki Yasal Uygunluk Ana Sayfasına bakın.
- ⚠ **DİKKAT:** Yalnızca yetkili bir servis teknisyeni bilgisayarınızda onarım yapmalıdır. Dell tarafından yetkilendirilmemiş servislerden kaynaklanan zararlar garantinizin kapsamında değildir.
- ⚠ **DİKKAT:** Elektrostatik boşalmı önlemek için, bir bilek topraklama kayışı kullanarak ya da boyanmamış metal yüzeylere (bilgisayardaki bir konnektör gibi) sık sık dokunarak kendinizi topraklayın.
- ⚠ **DİKKAT:** Sistem kartının hasar görmesini engellemek için, bilgisayar içinde çalışmadan önce ana pili çıkarın (bkz. "Pili Çıkarma" sayfa 11).

Optik Sürücüyü Çıkarma

- 1 "Başlamadan Önce" sayfa 7 bölümündeki yönergeleri uygulayın.
- 2 Pili çıkarın. Bkz. "Pili Çıkarma" sayfa 11.
- 3 Klavyeyi çıkarın. Bkz. "Klavyeyi Çıkarma" sayfa 13.
- 4 Optik sürücüyü bilgisayar tabanına sabitleyen vidayı çıkarın.
- 5 Plastik bir çubuk kullanıp, üzerindeki çentiği bastırarak optik sürücüyü,optik sürücü bölmesinden ayırın.
- 6 Optik sürücüyü optik sürücü bölmesinin dışına kaydırın.

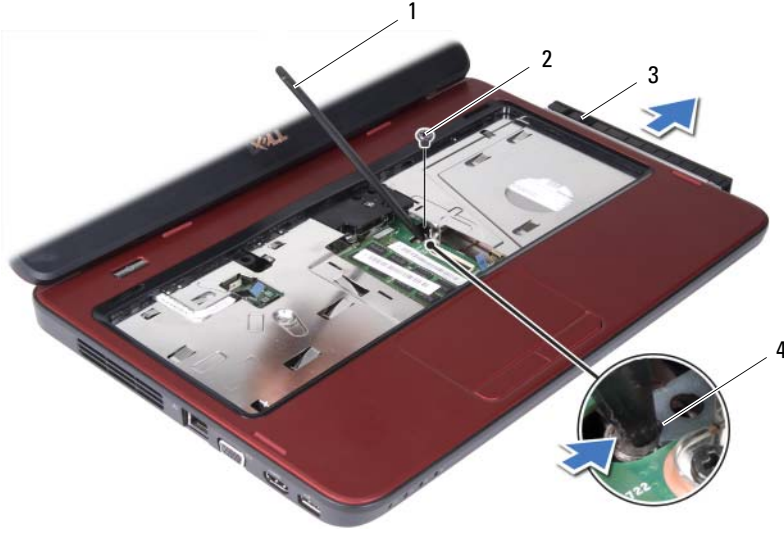

- 1 plastik çubuk
3 optik sürücü

- 2 vida
4 çentik

Optik Sürücüyü Yerine Takma

- 1 "Başlamadan Önce" sayfa 7 bölümündeki yönergeleri uygulayın.
- 2 Optik sürücüyü iyice oturana kadar optik sürücü bölmesine kaydırın.
- 3 Optik sürücüyü bilgisayar tabanına sabitleyen vidayı çıkarın.
- 4 Klavyeyi yerine takın. Bkz. "Klavyeyi Değiştirme" sayfa 15.
- 5 Pili yerleştirin. Bkz. "Pil Değiştirme" sayfa 12.



DİKKAT: Bilgisayarı çalıştırmadan önce tüm vidaları yerine takın ve bilgisayarın içine kaçmış vida kalmadığından emin olun. İçeride unutulmuş vida bilgisayara zarar verebilir.

Avuçiçi Dayanağı Aksamı

- ⚠ **UYARI:** Bilgisayarınızın içinde çalışmadan önce, bilgisayarınızla birlikte verilen güvenlik bilgilerini okuyun. Ek güvenlik en iyi uygulama bilgileri için www.dell.com/regulatory_compliance adresindeki Yasal Uygunluk Ana Sayfasına bakın.
- ⚠ **DİKKAT:** Yalnızca yetkili bir servis teknisyeni bilgisayarınızda onarım yapmalıdır. Dell tarafından yetkilendirilmemiş servislerden kaynaklanan zararlar garantinizin kapsamında değildir.
- ⚠ **DİKKAT:** Elektrostatik boşalımı önlemek için, bir bilek topraklama kayışı kullanarak ya da boyanmamış metal yüzeylere (bilgisayardaki bir konnektör gibi) sık sık dokunarak kendinizi topraklayın.
- ⚠ **DİKKAT:** Sistem kartının hasar görmesini engellemek için, bilgisayar içinde çalışmadan önce ana pili çıkarın (bkz. "Pili Çıkarma" sayfa 11).

Avuçiçi Dayanağı Aksamını Çıkarma

- 1 "Başlamadan Önce" sayfa 7 bölümündeki yönergeleri uygulayın.
- 2 Pili çıkarın. Bkz. "Pili Çıkarma" sayfa 11.
- 3 Avuç içi dayanağı aksamını bilgisayar tabanına sabitleyen sekiz vidayı çıkarın.



4 Klavyeyi çıkarın. Bkz. "Klavyeyi Çıkarma" sayfa 13.

5 Avuç içi dayanağı aksamı üzerindeki üç vidayı çıkarın.



DİKKAT: Konnektörlerin zarar görmesini önlemek için üst kısımlarındaki plastik tırnaktan tutup çekin.

6 Güç düğmesi kartının kablosunu ve dokunmatik yüzey kablosunu sistem kartı üzerindeki konnektörlere sabitleyen konnektör mandalını kaldırın ve kabloları çıkarın.

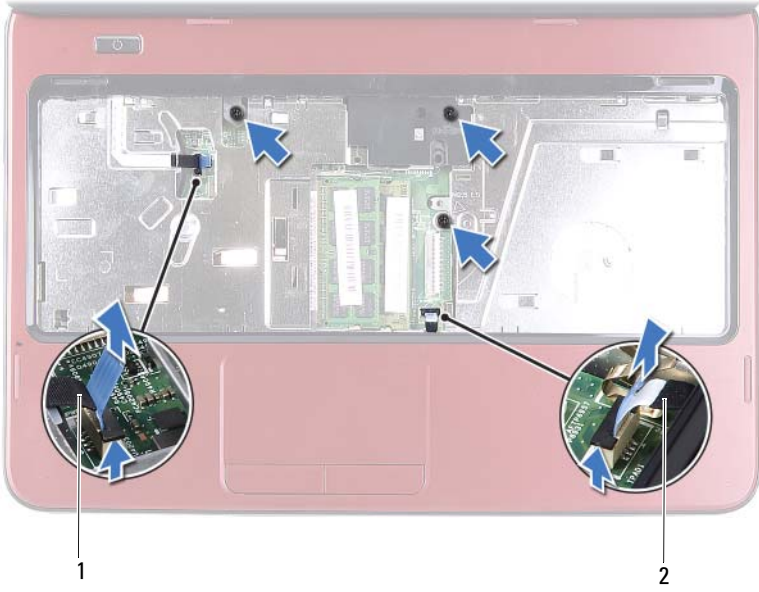

1 güç düğmesi kartı kablosu

2 dokunmatik yüzey kablosu

⚠ DİKKAT: Avuç içi dayanağının zarar görmesini önlemek için avuç içi dayanağını bilgisayar tabanından dikkatle ayırın.

- 7 Plastik bir çubuk kullanarak avuç içi dayanağı aksamını dikkatlice zorlayın ve avuç içi dayanağı aksamını bilgisayar tabanından çıkarın.
- 8 Avuç içi dayanağı aksamını bilgisayarın tabanından kaldırın.



1 avuçiçi dayanağı aksamı

2 plastik çubuk

9 Güç düğmesi kartını çıkarın. Bkz. "Güç Düğmesi Kartını Çıkarma" sayfa 29.

Avuçiçi Dayanağı Aksamını Yerine Takma

- 1 "Başlamadan Önce" sayfa 7 bölümündeki yönergeleri uygulayın.
- 2 Güç düğmesi kartını yerine takın. Bkz. "Güç Düğmesi Kartını Yerine Takma" sayfa 30.
- 3 Bilgisayar tabanı üzerinde avuç içi dayanağını hizalayın ve yavaşça yerine oturtun.
- 4 Dokunmatik yüzey kablosunu ve güç düğmesi kartı kablosunu sistem kartı üzerindeki konnektörlere kaydırın ve sabitlemek için konnektör mandallarını aşağı doğru bastırın.
- 5 Avuç içi dayanağı aksamı üzerindeki üç vidayı yerine takın.
- 6 Klavyeyi yerine takın. Bkz. "Klavyeyi Değiştirme" sayfa 15.
- 7 Avuç içi dayanağı aksamını bilgisayar tabanına sabitleyen sekiz vidayı yerine takın.

8 Pili yerleřtirin. Bkz. "Pil Deęiřirme" sayfa 12.



DİKKAT: Bilgisayarı alıřtırmadan nce tm vidaları yerine takın ve bilgisayarın iine kamıř vida kalmadıęından emin olun. İeride unutulmuş vida bilgisayara zarar verebilir.

Güç Düğmesi Kartı

- ⚠ **UYARI:** Bilgisayarınızın içinde çalışmadan önce, bilgisayarınızla birlikte verilen güvenlik bilgilerini okuyun. Ek güvenlik en iyi uygulama bilgileri için www.dell.com/regulatory_compliance adresindeki Yasal Uygunluk Ana Sayfasına bakın.
- ⚠ **DİKKAT:** Yalnızca yetkili bir servis teknisyeni bilgisayarınızda onarım yapmalıdır. Dell tarafından yetkilendirilmemiş servislerden kaynaklanan zararlar garantinizin kapsamında değildir.
- ⚠ **DİKKAT:** Elektrostatik boşalımı önlemek için, bir bilek topraklama kayışı kullanarak ya da boyanmamış metal yüzeylere (bilgisayardaki bir konnektör gibi) sık sık dokunarak kendinizi topraklayın.
- ⚠ **DİKKAT:** Sistem kartının hasar görmesini engellemek için, bilgisayar içinde çalışmadan önce ana pili çıkarın (bkz. "Pili Çıkarma" sayfa 11).

Güç Düğmesi Kartını Çıkarma

- 1 "Başlamadan Önce" sayfa 7 bölümündeki yönergeleri uygulayın.
- 2 Pili çıkarın. Bkz. "Pili Çıkarma" sayfa 11.
- 3 "Avuçiçi Dayanağı Aksamını Çıkarma" sayfa 23 bölümündeki adım 3-adım 8 arasındaki yönergeleri uygulayın.
- 4 Avuçiçi dayanağını ters çevirin.
- 5 Avuç içi dayanağı aksamındaki yuva vasıtasıyla güç düğmesi kartının kablosunu kaydırın ve çıkarın.
- 6 Güç düğmesi kartını avuç içi dayanağına tutturana vidayı çıkarın.
- 7 Güç düğmesi kartını avuç içi dayanağına sabitleyen tırnakları bastırıp serbest bırakın.
- 8 Güç düğmesi kartını kablosuyla birlikte avuç içi dayanağından kaldırıp çıkarın.

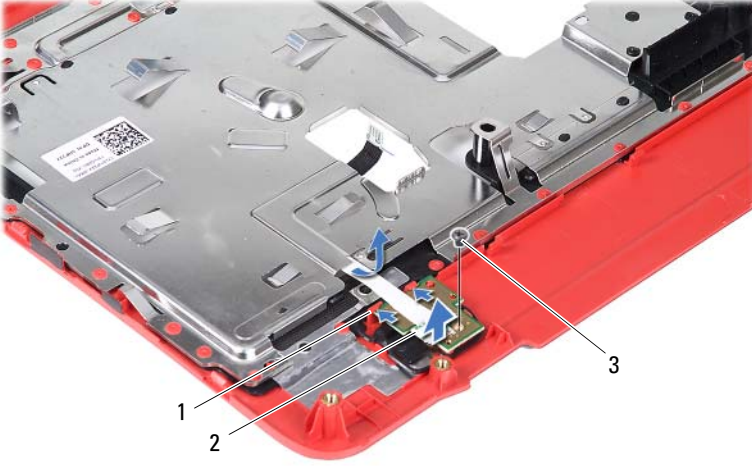

- 1 tırnak (2)
- 3 vida

2 güç düğmesi kartı









Güç Düğmesi Kartını Yerine Takma

- 1 "Başlamadan Önce" sayfa 7 bölümündeki yönergeleri uygulayın.
- 2 Avuç içi dayanağındaki tırnakların altından güç düğmesi kartını kaydırın ve güç düğmesi kartının üzerindeki vida deliğini avuç içi dayanağının üzerindeki vida deliğiyle hizalayın.
- 3 Güç düğmesi kartını avuç içi dayanağına sabitleyen vidayı yerine takın.
- 4 Avuç içi dayanağı aksamındaki yuva vasıtasıyla güç düğmesi kartının kablосunu kaydırın.
- 5 Avuçiçi dayanağını ters çevirin.
- 6 "Avuçiçi Dayanağı Aksamını Yerine Takma" sayfa 26 bölümündeki adım 3- adım 7 arasındaki yönergeleri uygulayın.
- 7 Pili yerleştirin. Bkz. "Pil Değiştirme" sayfa 12.



DİKKAT: Bilgisayarı çalıştırmadan önce tüm vidaları yerine takın ve bilgisayarın içine kaçmış vida kalmadığından emin olun. İçeride unutulmuş vida bilgisayara zarar verebilir.

Sabit Sürücü

-  **UYARI:** Bilgisayarınızın içinde çalışmadan önce, bilgisayarınızla birlikte verilen güvenlik bilgilerini okuyun. Ek güvenlik en iyi uygulama bilgileri için www.dell.com/regulatory_compliance adresindeki Yasal Uygunluk Ana Sayfasına bakın.
-  **UYARI:** Sabit sürücüyü bilgisayardan sürücü ısınmış haldeyken çıkarırsanız, sabit sürücünün metal yuvasına *dokunmayın*.
-  **DİKKAT:** Yalnızca yetkili bir servis teknisyeni bilgisayarınızda onarım yapmalıdır. Dell tarafından yetkilendirilmemiş servislerden kaynaklanan zararlar garantinizin kapsamında değildir.
-  **DİKKAT:** Elektrostatik boşalımı önlemek için, bir bilek topraklama kayışı kullanarak ya da boyanmamış metal yüzeylere (bilgisayardaki bir konnektör gibi) sık sık dokunarak kendinizi topraklayın.
-  **DİKKAT:** Sistem kartının hasar görmesini engellemek için, bilgisayar içinde çalışmadan önce ana pili çıkarın (bkz. "Pili Çıkarma" sayfa 11).
-  **DİKKAT:** Veri kaybını önlemek için, sabit sürücü aksamını çıkarmadan önce bilgisayarınızı kapatın (bkz. "Bilgisayarınızı Kapatma" sayfa 7). Sabit sürücüyü bilgisayar açırken veya Uyku modundayken çıkarmayın.
-  **DİKKAT:** Sabit sürücüler aşırı derecede naziktir. Sabit sürücüyü çok dikkatli tutun.
-  **NOT:** Dell, kendi üretimi dışındaki sabit sürücüler için uygunluk garantisi vermez veya destek sağlamaz.
-  **NOT:** Dell tarafından üretilmemiş bir sabit sürücü takıyorsanız, yeni sabit sürücüye bir işletim sistemi, sürücüler ve yardımcı programlar yüklemeniz gerekir.

Sabit Sürücüyü Çıkarma

- 1 "Başlamadan Önce" sayfa 7 bölümündeki yönergeleri uygulayın.
- 2 Pili çıkarın. Bkz. "Pili Çıkarma" sayfa 11.
- 3 "Avuçiçi Dayanağı Aksamını Çıkarma" sayfa 23 bölümündeki adım 3- adım 8 arasındaki yönergeleri uygulayın.
- 4 Sistem kartındaki konnektörden ayırmak için sabit sürücü aksamını sola kaydırın.
- 5 Sabit sürücü aksamını bilgisayar tabanından kaldırarak çıkarın.



- 1 sabit sürücü aksamı
- 6 Sabit sürücü braketini sabit sürücüye sabitleyen iki vidayı çıkarın.
- 7 Sabit sürücü dirseğini sabit sürücüden çıkartın.

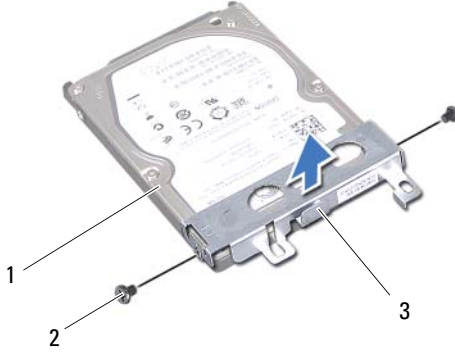

- 1 sabit sürücü
2 vidalar (2)
3 sabit sürücü braketi





Sabit Sürücüyü Takma

- 1 "Başlamadan Önce" sayfa 7 bölümündeki yönergeleri uygulayın.
- 2 Yeni sürücüyü ambalajından çıkarın.
Sabit sürücüyü saklamak veya nakletmek için orijinal ambalajını saklayın.
- 3 Sabit sürücü dirseğini sabit sürücüye oturtun.
- 4 Sabit sürücü braketi sabit sürücüye sabitleyen iki vidayı yerine takın.
- 5 Optik sürücü aksamını bilgisayar tabanına yerleştirin.
- 6 Sistem kartı üzerindeki konnektöre bağlamak için sabit sürücü aksamını sağa doğru itin.
- 7 "Ayuçığı Dayanağı Aksamını Yerine Takma" sayfa 26 bölümündeki adım 3- adım 7 arasındaki yönergeleri uygulayın.
- 8 Pili yerleştirin. Bkz. "Pil Değiştirme" sayfa 12.



DİKKAT: Bilgisayarı çalıştırmadan önce tüm vidaları yerine takın ve bilgisayarın içine kaçmış vida kalmadığından emin olun. İçeride unutulmuş vida bilgisayara zarar verebilir.

Kablosuz Mini Kart

-  **UYARI:** Bilgisayarınızın içinde çalışmadan önce, bilgisayarınızla birlikte verilen güvenlik bilgilerini okuyun. Ek güvenlik en iyi uygulama bilgileri için www.dell.com/regulatory_compliance adresindeki Yasal Uygunluk Ana Sayfasına bakın.
-  **DİKKAT:** Yalnızca yetkili bir servis teknisyeni bilgisayarınızda onarım yapmalıdır. Dell tarafından yetkilendirilmemiş servislerden kaynaklanan zararlar garantinizin kapsamında değildir.
-  **DİKKAT:** Elektrostatik boşalımı önlemek için, bir bilek topraklama kayışı kullanarak ya da boyanmamış metal yüzeylere (bilgisayardaki bir konnektör gibi) sık sık dokunarak kendinizi topraklayın.
-  **DİKKAT:** Sistem kartının hasar görmesini engellemek için, bilgisayar içinde çalışmadan önce ana pili çıkarın (bkz. "Pili Çıkarma" sayfa 11).
-  **NOT:** Dell, kendi üretimi dışındaki sabit sürücüler için uygunluk garantisini vermez veya destek sağlamaz.

Bilgisayarınızla birlikte bir kablosuz Mini Kart sipariş ettiyseniz, kart zaten yüklenmiştir.

Bilgisayarınız, Kablosuz Yerel Ağ (WLAN)/Bluetooth combo kart için bir adet yarım Mini Kart yuvasına sahiptir.

-  **NOT:** Satın alındığı zamanki bilgisayar yapılandırmasına bağlı olarak, Mini Kart yuvasına takılı bir Mini Kart olabilir veya olmayabilir.

Mini Kartı Çıkarma

- 1 "Başlamadan Önce" sayfa 7 bölümündeki yönergeleri uygulayın.
- 2 Pili çıkarın. Bkz. "Pili Çıkarma" sayfa 11.
- 3 "Avuçiçi Dayanağı Aksamını Çıkarma" sayfa 23 bölümündeki adım 3-adım 8 arasındaki yönergeleri uygulayın.
- 4 Anten kablolarını Mini Karttan çıkarın.
- 5 Mini Kartı sistem kartı üzerindeki konnektöre sabitleyen tırnağı bastırıp ayırın.

6 Mini Kartı sistem kartındaki konnektörden çıkarın.

△ **DİKKAT:** Mini Kart bilgisayarın içinde değilken sürücüyü koruyucu antistatik paket içinde saklayın. Daha fazla bilgi için, bilgisayarınızla birlikte verilen güvenlik bilgilerindeki "Elektrostatik Boşalma Karşı Koruma" bölümüne bakın.



1 Mini Kart anten kabloları (2)

2 tırnak

Mini Kartı Deęiřtirme

- 1 "Bařlamadan Önce" sayfa 7 bölümündeki yönergeleri uygulayın.
- 2 Yeni Mini Kartı ambalajından çıkarın.

△ **DİKKAT:** Kartı yerine kaydırmak için sıkı ve eşit bir basınç uygulayın. Ařırı güç kullanırsanız, konnektöre zarar verebilirsiniz.

△ **DİKKAT:** Konektörler doęru biçimde takılmak üzere kilitlemiştir. Direnç hissederseniz, kartın ve sistem kartının üzerindeki konnektörleri denetleyin ve kartı yeniden hizalayın.

△ **DİKKAT:** Mini Kartın hasar görmesini önlemek için, kabloları kesinlikle kartın altına yerleřtirmeyin.

- 3 Mini Kart konnektörünü sistem kartındaki konnektöre 45 derecelik bir açı ile takın.
- 4 Yerine oturana kadar Mini Kartın dięer ucuna bastırın.
- 5 Uygun anten kablolarını, takmış olduęunuz Mini Karta baęlayın. Ařaęıdaki tablo, bilgisayarınızın destekledięi Mini Kartlar için anten kablosu renk řemasını içerir.

Mini Karttaki konnektörler	Anten Kablosu Renk řeması
WLAN (2 anten kablosu):	
Ana WLAN (beyaz üçgen)	beyaz
Yardımcı WLAN (siyah üçgen)	siyah

- 6 "Avuçiçi Dayanaęı Aksamını Yerine Takma" sayfa 26 bölümündeki adım 3-adım 7 arasındaki yönergeleri uygulayın.
- 7 Pili yerleřtirin. Bkz. "Pil Deęiřtirme" sayfa 12.

△ **DİKKAT:** Bilgisayarı çalıřtırmadan önce tüm vidaları yerine takın ve bilgisayarın içine kaçmış vida kalmadıęından emin olun. İçeride unutulmuş vida bilgisayara zarar verebilir.

- 8 Gerektięi biçimde, bilgisayarınızın sürücülerini ve yardımcı programlarını yükleyin.



NOT: Dell dışında bir üreticinin Mini Kartını takıyorsanız, uygun sürücü ve yardımcı programları yüklemeniz gerekir.

Ses Kartı

- ⚠ **UYARI:** Bilgisayarınızın içinde çalışmadan önce, bilgisayarınızla birlikte verilen güvenlik bilgilerini okuyun. Ek güvenlik en iyi uygulama bilgileri için www.dell.com/regulatory_compliance adresindeki Yasal Uygunluk Ana Sayfasına bakın.
- ⚠ **DİKKAT:** Elektrostatik boşalımı önlemek için, bir bilek topraklama kayışı kullanarak ya da boyanmamış metal yüzeylere (bilgisayardaki bir konnektör gibi) sık sık dokunarak kendinizi topraklayın.
- ⚠ **DİKKAT:** Yalnızca yetkili bir servis teknisyeni bilgisayarınızda onarım yapmalıdır. Dell tarafından yetkilendirilmemiş servislerden kaynaklanan zararlar garantinizin kapsamında değildir.
- ⚠ **DİKKAT:** Sistem kartının hasar görmesini engellemek için, bilgisayar içinde çalışmadan önce ana pili çıkarın (bkz. "Pili Çıkarma" sayfa 11).

Ses Kartını Çıkarma

- 1 "Başlamadan Önce" sayfa 7 bölümündeki yönergeleri uygulayın.
- 2 Pili çıkarın. Bkz. "Pili Çıkarma" sayfa 11.
- 3 "Avuçiçi Dayanağı Aksamını Çıkarma" sayfa 23 bölümündeki adım 3-adım 8 arasındaki yönergeleri uygulayın.
- 4 Mini Kart anten kablolarını Mini Kart üzerindeki konnektörlerden ayırın. Bkz. "Mini Kartı Çıkarma" sayfa 35.
- 5 Ses kartı kablosunu sistem kartındaki konnektöre sabitleyen konnektör mandalını kaldırın ve ses kartı kablosunu çıkarın.
- 6 Ses kartını bilgisayar tabanına sabitleyen tırnağı iterek serbest bırakın.
- 7 Ses kartını kaldırıp bilgisayar tabanından çıkarın.

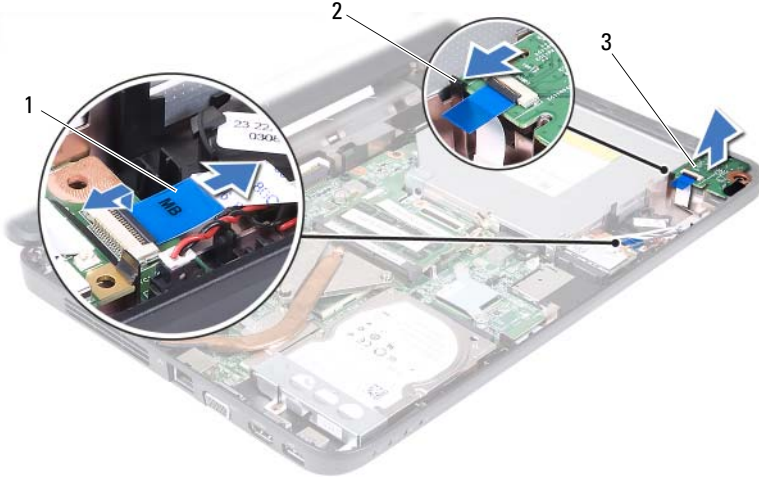

- 1 ses kartı kablosu
- 3 ses kartı

2 tırnak

Ses Kartını Yerine Takma

- 1 "Başlamadan Önce" sayfa 7 bölümündeki yönergeleri uygulayın.
- 2 Ses kartını yerine yerleştirmek için bilgisayar tabanı üzerindeki hizalama direklerini kullanın ve yerine oturana dek ses kartını bastırın.
- 3 Ses kartı kablosunu sistem kartı üzerindeki konnektörün içine doğru kaydırın. Ses kartı kablosunu sistem kartındaki konnektöre sabitlemek için konnektör mandalının üzerine bastırın.
- 4 Mini Kart anten kablolarını Mini Kart üzerindeki konnektörlere bağlayın. Bkz. "Mini Kartı Değiştirme" sayfa 37.
- 5 "Avcuچی Dayanağı Aksamını Yerine Takma" sayfa 26 bölümündeki adım 3-adım 7 arasındaki yönergeleri uygulayın.
- 6 Pili yerleştirin. Bkz. "Pil Değiştirme" sayfa 12.



DİKKAT: Bilgisayarı çalıştırmadan önce tüm vidaları yerine takın ve bilgisayarın içine kaçmış vida kalmadığından emin olun. İçeride unutulmuş vida bilgisayara zarar verebilir.

Düğme Pil

- ⚠ **UYARI:** Bilgisayarınızın içinde çalışmadan önce, bilgisayarınızla birlikte verilen güvenlik bilgilerini okuyun. Ek güvenlik en iyi uygulama bilgileri için www.dell.com/regulatory_compliance adresindeki Yasal Uygunluk Ana Sayfasına bakın.
- ⚠ **DİKKAT:** Yalnızca yetkili bir servis teknisyeni bilgisayarınızda onarım yapmalıdır. Dell tarafından yetkilendirilmemiş servislerden kaynaklanan zararlar garantinizin kapsamında değildir.
- ⚠ **DİKKAT:** Elektrostatik boşalımı önlemek için, bir bilek topraklama kayışı kullanarak ya da boyanmamış metal yüzeylere (bilgisayardaki bir konnektör gibi) sık sık dokunarak kendinizi topraklayın.
- ⚠ **DİKKAT:** Sistem kartının hasar görmesini engellemek için, bilgisayar içinde çalışmadan önce ana pili çıkarın (bkz. "Pili Çıkarma" sayfa 11).

Düğme Pili Çıkarma

- 1 "Başlamadan Önce" sayfa 7 bölümündeki yönergeleri uygulayın.
- 2 Pili çıkarın. Bkz. "Pili Çıkarma" sayfa 11.
- 3 "Avuçiçi Dayanağı Aksamını Çıkarma" sayfa 23 bölümündeki adım 3-adım 8 arasındaki yönergeleri uygulayın.

Inspiron 14-N4050 için:

- a Ses kartı kablosunu sistem kartındaki konnektöre sabitleyen konnektör mandalını kaldırın ve ses kartı kablosunu çıkarın.
- b Düğme pil kablosunu sistem kartı üzerindeki konnektörden çıkarın.
- c Düğme pili bilgisayar tabanındaki pil soketinden ayırın.

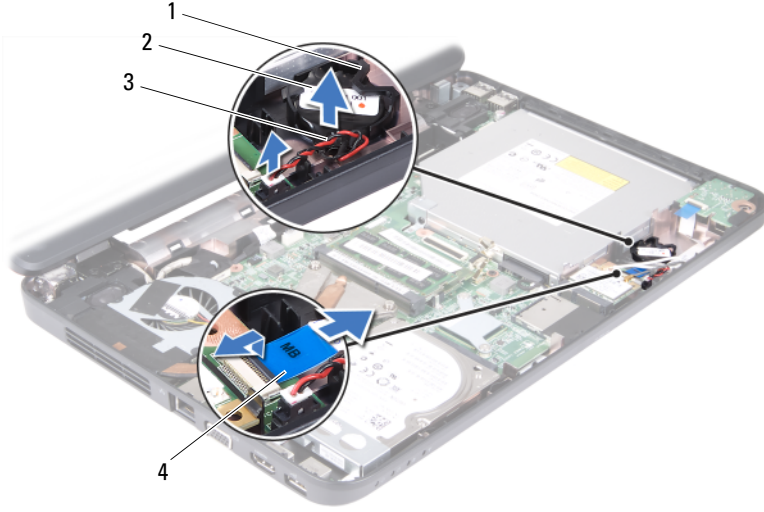

1 pil soketi

2 düğme pil

3 düğme pil kablosu

4 ses kartı kablosu

Inspiron M4040 için:

- a Plastik çubuk kullanarak, düğme pili sistem kartındaki pil yuvasının dışına doğru kaldırın.
- b Düğme pili kaldırarak sistem kartındaki pil soketinden çıkarın.



1 plastik çubuk

2 düğme pil

Düğme Pili Deęiřtirme

1 "Bařlamadan Önce" sayfa 7 bölümündeki yönergeleri uygulayın.

Inspiron M4040 için:

Artı ucu yukarı bakacak şekilde düğme pili, sistem kartındaki pil soketine çıt sesi gelene kadar oturtun.

Inspiron 14-N4050 için:

- a Düğme pili bilgisayar tabanındaki pil soketine kaydırarak takın.
- b Düğme pil kablosunu sistem kartı üzerindeki konnektöre baęlayın.
- c Ses kartı kablosunu sistem kartı üzerindeki konnektörün içine doğru kaydırın. Ses kartı kablosunu sistem kartındaki konnektöre sabitlemek için konnektör mandalının üzerine bastırın.

2 "Avuçiçi Dayanaęı Aksamını Yerine Takma" sayfa 26 bölümündeki adım 3- adım 7 arasındaki yönergeleri uygulayın.

3 Pili yerleřtirin. Bkz. "Pil Deęiřtirme" sayfa 12.



DİKKAT: Bilgisayarı çalıřtırmadan önce tüm vidaları yerine takın ve bilgisayarın içine kaçmıř vida kalmadıęından emin olun. İçeride unutilan vida bilgisayara zarar verebilir.

USB Kartı

- ⚠ **UYARI:** Bilgisayarınızın içinde çalışmadan önce, bilgisayarınızla birlikte verilen güvenlik bilgilerini okuyun. Ek güvenlik en iyi uygulama bilgileri için www.dell.com/regulatory_compliance adresindeki Yasal Uygunluk Ana Sayfasına bakın.
- ⚠ **DİKKAT:** Elektrostatik boşalımı önlemek için, bir bilek topraklama kayışı kullanarak ya da boyanmamış metal bir yüzeye sık sık dokunarak kendinizi topraklayın.
- ⚠ **DİKKAT:** Yalnızca yetkili bir servis teknisyeni bilgisayarınızda onarım yapmalıdır. Dell tarafından yetkilendirilmemiş servislerden kaynaklanan zararlar garantinizin kapsamında değildir.
- ⚠ **DİKKAT:** Sistem kartının hasar görmesini engellemek için, bilgisayar içinde çalışmadan önce ana pili çıkarın (bkz. "Pili Çıkarma" sayfa 11).

USB Kartının Çıkartılması

- 1 "Başlamadan Önce" sayfa 7 bölümündeki yordamları izleyin.
- 2 Pili çıkarın. Bkz. "Pili Çıkarma" sayfa 11.
- 3 "Avuçiçi Dayanağı Aksamını Çıkarma" sayfa 23 bölümündeki adım 3-adım 8 arasındaki yönergeleri uygulayın.
- 4 Optik sürücüyü çıkarın Bkz. "Optik Sürücüyü Çıkarma" sayfa 21.
- 5 USB kartı kablosunu sistem kartındaki konnektöre sabitleyen konnektör mandalını kaldırın ve USB kartı kablosunu çıkarın.
- 6 USB kartını bilgisayar tabanına sabitleyen vidayı çıkarın.
- 7 USB kartını belirli bir açıyla kaldırın ve USB kartı üzerindeki konnektörleri sistem tabanı üzerindeki yuvalardan ayırın.

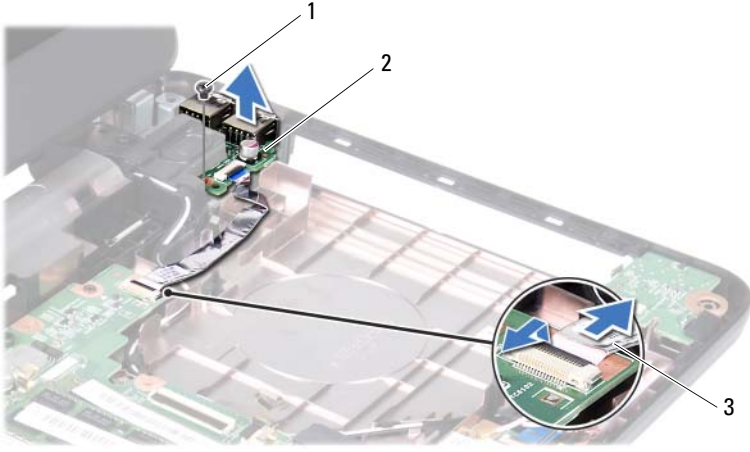

- 1 vida
2 USB kartı
3 USB kartı kablosu

USB Kartının Deęiřtirilmesi

- 1 "Bařlamadan Önce" sayfa 7 bölümündeki yordamları izleyin.
- 2 USB kartı üzerindeki konnektörleri bilgisayar tabanı üzerindeki yuvalara kaydırın ve USB kartı üzerindeki vida delięini bilgisayar tabanı üzerindeki vida delięi ile hizalayın.
- 3 USB kartını bilgisayar tabanına sabitleyen vidayı yerine takın.
- 4 USB kartı kablosunu sistem kartı üzerindeki konnektörün içine doęru kaydırın. USB kartı kablosunu sistem kartındaki konnektöre sabitlemek için konnektör mandalının üzerine bastırın.
- 5 Optik sürücüyü yerine takın. Bkz. "Optik Sürücüyü Yerine Takma" sayfa 22.
- 6 "Avuçiçi Dayanaęı Aksamını Yerine Takma" sayfa 26 bölümündeki adım 3-adım 7 arasındaki yönergeleri uygulayın.
- 7 Pili yerleřtirin. Bkz. "Pil Deęiřtirme" sayfa 12.



DİKKAT: Bilgisayarı çalıřtırmadan önce tüm vidaları yerine takın ve bilgisayarın içine kaçmıř vida kalmadıęından emin olun. İçeride unutilan vida bilgisayara zarar verebilir.

Termal Soğutma Aksamı



UYARI: Bilgisayarınızın içinde çalışmadan önce, bilgisayarınızla birlikte verilen güvenlik bilgilerini okuyun. Ek güvenlik en iyi uygulama bilgileri için www.dell.com/regulatory_compliance adresindeki Yasal Uygunluk Ana Sayfasına bakın.



DİKKAT: Yalnızca yetkili bir servis teknisyeni bilgisayarınızda onarım yapmalıdır. Dell tarafından yetkilendirilmemiş servislerden kaynaklanan zararlar garantinizin kapsamında değildir.



DİKKAT: Elektrostatik boşalımı önlemek için, bir bilek topraklama kayışı kullanarak ya da boyanmamış metal yüzeylere (bilgisayardaki bir konnektör gibi) sık sık dokunarak kendinizi topraklayın.



DİKKAT: Sistem kartının hasar görmesini engellemek için, bilgisayar içinde çalışmadan önce ana pili çıkarın (bkz. "Pili Çıkarma" sayfa 11).



NOT: Bilgisayarınızı alırken yaptığınız seçime bağlı olarak fan kablosunun konumu ve termal soğutma aksamının boyutları farklı olabilir.

Termal Soğutma Aksamını Çıkarma

- 1 "Başlamadan Önce" sayfa 7 bölümündeki yönergeleri uygulayın.
- 2 Pili çıkarın. Bkz. "Pili Çıkarma" sayfa 11.
- 3 "Avuçiçi Dayanağı Aksamını Çıkarma" sayfa 23 bölümündeki adım 3-adım 8 arasındaki yönergeleri uygulayın.
- 4 Fan kablosunu sistem kartındaki konnektörden ayırın.
- 5 Termal soğutma aksamı üzerinde gösterilen ve termal soğutma aksamını sistem kartına sabitleyen dört tutucu vidayı sırayla gevşetin.
- 6 Termal soğutma aksamını kaldırarak bilgisayardan ayırın.



- 1 Termal Soğutma Aksamı
- 2 fan kablosu
- 3 tutucu vidalar (4)

Termal Soğutma Aksamını Takma

- 1 "Başlamadan Önce" sayfa 7 bölümündeki yönergeleri uygulayın.
- 2 Termal soğutma aksamı üzerindeki beş tutucu vidayı sistem kartı üzerindeki vida delikleriyle hizalayın ve vidaları sırayla sıkın (sıkma sırası termal soğutma aksamı üzerinde gösterilmektedir).
- 3 Fan kablosunu sistem kartındaki konnektöre takın.
- 4 "Avuçiçi Dayanağı Aksamını Yerine Takma" sayfa 26 bölümündeki adım 3- adım 7 arasındaki yönergeleri uygulayın.
- 5 Pili yerleştirin. Bkz. "Pil Değiştirme" sayfa 12.



DİKKAT: Bilgisayarı çalıştırmadan önce tüm vidaları yerine takın ve bilgisayarın içine kaçmış vida kalmadığından emin olun. İçeride unutulmuş vida bilgisayara zarar verebilir.

İşlemci Modülü (Yalnızca Inspiron 14-N4050 İçin)

- ⚠ **UYARI:** Bilgisayarınızın içinde çalışmadan önce, bilgisayarınızla birlikte verilen güvenlik bilgilerini okuyun. Ek güvenlik en iyi uygulama bilgileri için www.dell.com/regulatory_compliance adresindeki Yasal Uygunluk Ana Sayfasına bakın.
- △ **DİKKAT:** Yalnızca yetkili bir servis teknisyeni bilgisayarınızda onarım yapmalıdır. Dell tarafından yetkilendirilmemiş servislerden kaynaklanan zararlar garantinizin kapsamında değildir.
- △ **DİKKAT:** Elektrostatik boşalımı önlemek için, bir bilek topraklama kayışı kullanarak ya da boyanmamış metal yüzeylere (bilgisayardaki bir konnektör gibi) sık sık dokunarak kendinizi topraklayın.
- △ **DİKKAT:** Sistem kartının hasar görmesini engellemek için, bilgisayar içinde çalışmadan önce ana pili çıkarın (bkz. "Pili Çıkarma" sayfa 11).
- △ **DİKKAT:** Bileşenleri ve kartları kenarlarından tutun; pim ve bağlantılara dokunmaktan kaçınin.

İşlemci Modülünü Çıkarma

- 1 "Başlamadan Önce" sayfa 7 bölümündeki yönergeleri uygulayın.
 - 2 Pili çıkarın. Bkz. "Pili Çıkarma" sayfa 11.
 - 3 "Avuçiçi Dayanağı Aksamını Çıkarma" sayfa 23 bölümündeki adım 3-adım 8 arasındaki yönergeleri uygulayın.
 - 4 Termal soğutma aksamını çıkarın. Bkz. "Termal Soğutma Aksamını Çıkarma" sayfa 47.
 - 5 ZIF soketini gevşetmek için, düz uçlu küçük bir tornavida kullanın ve ZIF soketi kam vidasını saatin tersi yönünde durdurucuya gelinceye kadar döndürün.
- △ **DİKKAT:** İşlemci için maksimum soğutma sağlamak üzere işlemci termal soğutma aksamının ısı aktarım alanlarına dokunmayın. Cildinizdeki yağlar, ısı yüzeylerinin ısı iletim kapasitesini düşürebilir.

△ **DİKKAT:** İşlemci modülünü çıkarmak için modülü doğruca yukarı çekin. İşlemci modülü üzerindeki pinleri eğmemeye dikkat edin.

6 İşlemci modülünü ZIF soketinden kaldırın.

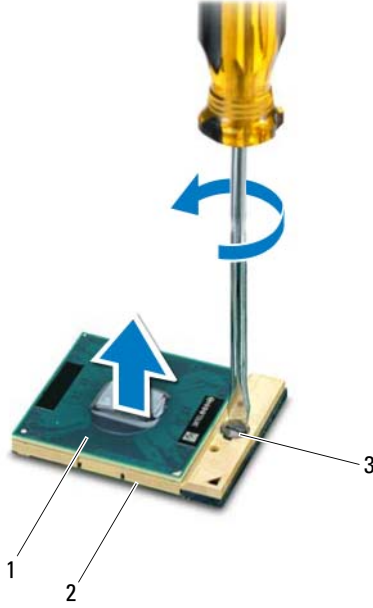

1 işlemci modülü

2 ZIF soketi

3 ZIF soketi kam vidası

İşlemci Modülünü Takma

1 "Başlamadan Önce" sayfa 7 bölümündeki yönergeleri uygulayın.



NOT: Yeni bir işlemci takarsanız, uygun kurulumu gösteren belgeyle birlikte yapıştırılmış bir termal yüzey ve yeni bir termal yüzeyi bulunan yeni bir termal aksamı gönderilir.

2 İşlemci modülünün pin-1 köşesini ZIF soketinin pin-1 köşesi ile hizalayın, sonra işlemci modülünü takın.



NOT: İşlemci modülünün pin-1 köşesinde, ZIF soketinin pin-1 köşesindeki üçgenle hizalanan bir üçgen vardır.

İşlemci modülü uygun şekilde yerleştirildiğinde dört köşenin tümü aynı yükseklikte hizalanır. Modülün bir veya daha fazla köşesi diğerlerinden daha yüksek olursa, modül uygun şekilde yerleştirilemez.



DİKKAT: İşlemciye zarar vermemek için kam vidasını döndürürken tornavidayı işlemciye dik olacak şekilde tutun.

3 Sistem kartına işlemci modülünü takmak için kam vidasını saat yönünde döndürerek ZIF soketini sıkıştırın.

4 Termal soğutma aksamını yerine takın. Bkz. "Termal Soğutma Aksamını Takma" sayfa 48.

5 "Avuçiçi Dayanağı Aksamını Yerine Takma" sayfa 26 bölümündeki adım 3- adım 7 arasındaki yönergeleri uygulayın.

6 Pili yerleştirin. Bkz. "Pil Değiştirme" sayfa 12.



DİKKAT: Bilgisayarı çalıştırmadan önce tüm vidaları yerine takın ve bilgisayarın içine kaçmış vida kalmadığından emin olun. İçeride unutulmuş vida bilgisayara zarar verebilir.

Menteşe Kapağı

- ⚠ **UYARI:** Bilgisayarınızın içinde çalışmadan önce, bilgisayarınızla birlikte verilen güvenlik bilgilerini okuyun. Ek güvenlik en iyi uygulama bilgileri için www.dell.com/regulatory_compliance adresindeki Yasal Uygunluk Ana Sayfasına bakın.
- ⚠ **DİKKAT:** Yalnızca yetkili bir servis teknisyeni bilgisayarınızda onarım yapmalıdır. Dell tarafından yetkilendirilmemiş servislerden kaynaklanan zararlar garantinizin kapsamında değildir.
- ⚠ **DİKKAT:** Elektrostatik boşalımı önlemek için, bir bilek topraklama kayışı kullanarak ya da boyanmamış metal yüzeylere (bilgisayardaki bir konnektör gibi) sık sık dokunarak kendinizi topraklayın.
- ⚠ **DİKKAT:** Sistem kartının hasar görmesini engellemek için, bilgisayar içinde çalışmadan önce ana pili çıkarın (bkz. "Pili Çıkarma" sayfa 11).

Menteşe Kapağını Çıkarma

- 1 "Başlamadan Önce" sayfa 7 bölümündeki yönergeleri uygulayın.
- 2 Pili çıkarın. Bkz. "Pili Çıkarma" sayfa 11.
- 3 Mentşe kapağını bilgisayar tabanına sabitleyen iki vidayı çıkarın.



- 4 Bilgisayarı ters çevirin.
- 5 Menteşe kapağını bilgisayar tabanında zorlayın.



1 menteşe kapađı

Menteşe Kapađını Deđiřtirme

- 1 "Bařlamadan nce" sayfa 7 blmndeki ynergeleri uygulayın.
- 2 Menteře kapađındaki tırnakları bilgisayar tabanındaki yuvalarla hizalayın ve menteře kapađını yerine oturtun.
- 3 Bilgisayarı ters evirin.
- 4 Menteře kapađını bilgisayar tabanına tutturana iki vidayı yerine takın.
- 5 Pili yerleřtirin. Bkz. "Pil Deđiřtirme" sayfa 12.

▲ DİKKAT: Bilgisayarı alıřtırmadan nce tm vidaları yerine takın ve bilgisayarın iine kamıř vida kalmadıđından emin olun. İeride unutulana vida bilgisayara zarar verebilir.

Ekran

- ⚠ **UYARI:** Bilgisayarınızın içinde çalışmadan önce, bilgisayarınızla birlikte verilen güvenlik bilgilerini okuyun. Ek güvenlik en iyi uygulama bilgileri için www.dell.com/regulatory_compliance adresindeki Yasal Uygunluk Ana Sayfasına bakın.
- ⚠ **DİKKAT:** Yalnızca yetkili bir servis teknisyeni bilgisayarınızda onarım yapmalıdır. Dell tarafından yetkilendirilmemiş servislerden kaynaklanan zararlar garantinizin kapsamında değildir.
- ⚠ **DİKKAT:** Elektrostatik boşalımı önlemek için, bir bilek topraklama kayışı kullanarak ya da boyanmamış metal yüzeylere (bilgisayardaki bir konnektör gibi) sık sık dokunarak kendinizi topraklayın.
- ⚠ **DİKKAT:** Sistem kartının hasar görmesini engellemek için, bilgisayar içinde çalışmadan önce ana pili çıkarın (bkz. "Pili Çıkarma" sayfa 11).

Ekran Aksamı

Ekran Aksamını Çıkarma

- 1 "Başlamadan Önce" sayfa 7 bölümündeki yönergeleri uygulayın.
- 2 Pili çıkarın. Bkz. "Pili Çıkarma" sayfa 11.
- 3 "Avuçiçi Dayanağı Aksamını Çıkarma" sayfa 23 bölümündeki adım 3-adım 8 arasındaki yönergeleri uygulayın.
- 4 Optik sürücüyü çıkarın Bkz. "Optik Sürücüyü Çıkarma" sayfa 21.
- 5 USB kartını çıkarın. Bkz. "USB Kartının Çıkartılması" sayfa 45.
- 6 Mentеше kapağını çıkarın. Bkz. "Mentеше Kapağını Çıkarma" sayfa 53.
- 7 Ekran kablosunu sistem kartındaki konnektörden çıkarın.
- 8 Mini Kart anten kablolarını Mini Kart üzerindeki konnektörlerden ayırın.
- 9 Ekran kablosu ve Mini Kart anten kablolarının yönlendirmesini not edin ve kabloları yönlendirme kılavuzlarından çıkarın.

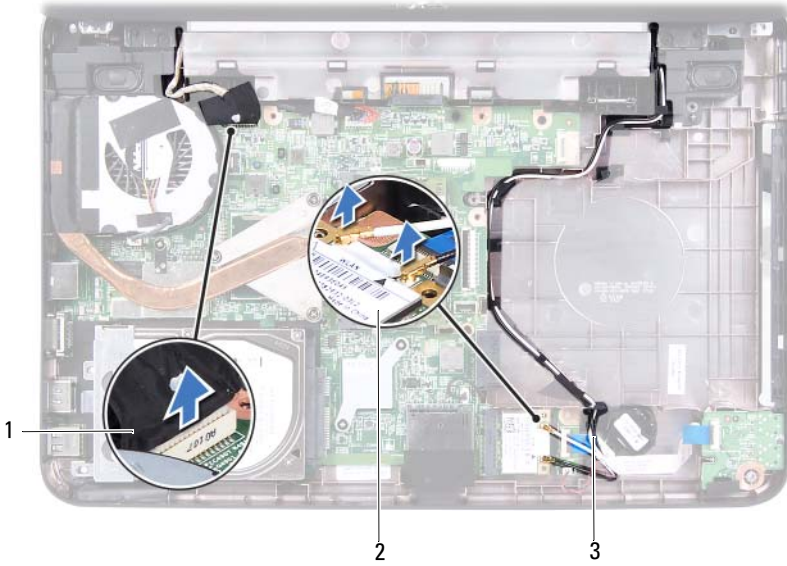

1 ekran kablosu

2 Mini Kart

3 Mini Kart anten kabloları

10 Ekran aksamını bilgisayar tabanına sabitleyen iki vidayı çıkarın.

11 Ekran aksamını kaldırarak bilgisayarın tabanından çıkarın.



1 ekran aksamı

2 vidalar (2)

Ekran Aksamını Deęiřtirme

- 1 "Bařlamadan Önce" sayfa 7 bölümündeki yönergeleri uygulayın.
- 2 Ekran aksamını yerine yerleřtirin ve ekran aksamını bilgisayar tabanına tutturan iki vidayı yerine takın.
- 3 Ekran kablosu ve Mini Kart anten kablolarına yönlendirme kılavuzlarına göre yön verin.
- 4 Ekran kablosunu sistem kartındaki konnektöre takın.
- 5 Mini Kart anten kablolarını Mini Karta baęlayın.
- 6 Menteře kapaęını yerine takın. Bkz. "Menteře Kapaęını Deęiřtirme" sayfa 55.
- 7 USB kartını çıkarın. Bkz. "USB Kartının Deęiřtirilmesi" sayfa 46.

- 8 Optik sürücüyü yerine takın. Bkz. "Optik Sürücüyü Yerine Takma" sayfa 22.
 - 9 "Avuçiçi Dayanağı Aksamını Yerine Takma" sayfa 26 bölümündeki adım 3- adım 7 arasındaki yönergeleri uygulayın.
 - 10 Pili yerleştirin. Bkz. "Pil Değişirme" sayfa 12.
- △ DİKKAT: Bilgisayarı çalıştırmadan önce tüm vidaları yerine takın ve bilgisayarın içine kaçmış vida kalmadığından emin olun. İçeride unutulmuş vida bilgisayara zarar verebilir.**

Ekran Çerçevesi

Ekran Çerçevesini Çıkarma

- 1 "Başlamadan Önce" sayfa 7 bölümündeki yönergeleri uygulayın.
 - 2 Ekran aksamını çıkarın. Bkz. "Ekran Aksamını Çıkarma" sayfa 57.
- △ DİKKAT: Ekran çerçevesi son derece hassastır. Ekran çerçevesinin zarar görmemesi için çıkarırken dikkatli olun.**
- 3 Parmak uçlarınızı kullanarak ekran çerçevesinin iç kenarını dikkatlice kaldırın.
 - 4 Ekran çerçevesini çıkarın.



- 1 ekran çerçevesi

Ekran Çerçevesini Yerine Takma

- 1 "Başlamadan Önce" sayfa 7 bölümündeki yönergeleri uygulayın.
- 2 Ekran çerçevesini ekran paneliyle yeniden hizalayın ve yavaşça yerine oturtun.
- 3 Ekran aksamını yerine takın. Bkz. "Ekran Aksamını Değiştirme" sayfa 59.

⚠ DİKKAT: Bilgisayarı çalıştırmadan önce tüm vidaları yerine takın ve bilgisayarın içine kaçmış vida kalmadığından emin olun. İçeride unutulmuş vida bilgisayara zarar verebilir.

Ekran Paneli

Ekran Panelini Çıkarma

- 1 "Başlamadan Önce" sayfa 7 bölümündeki yönergeleri uygulayın.
- 2 Ekran aksamını çıkarın. Bkz. "Ekran Aksamını Çıkarma" sayfa 57.
- 3 Ekran çerçevesini çıkarın. Bkz. "Ekran Çerçevesini Çıkarma" sayfa 60.

- 4 Kamera kablosunu kamera modülü üzerindeki konnektörden çıkarın. Bkz. "Kamera Modülünü Çıkarma" sayfa 67.
- 5 Ekran kablosu ve Mini Kart anten kablolarının yönlendirmesini bir kenara not edin ve ekran menteşeleri üzerindeki yönlendirme kılavuzlarından çıkarın.
- 6 Ekran panelini ekran kapağına tespit eden altı vidayı yerine takın.

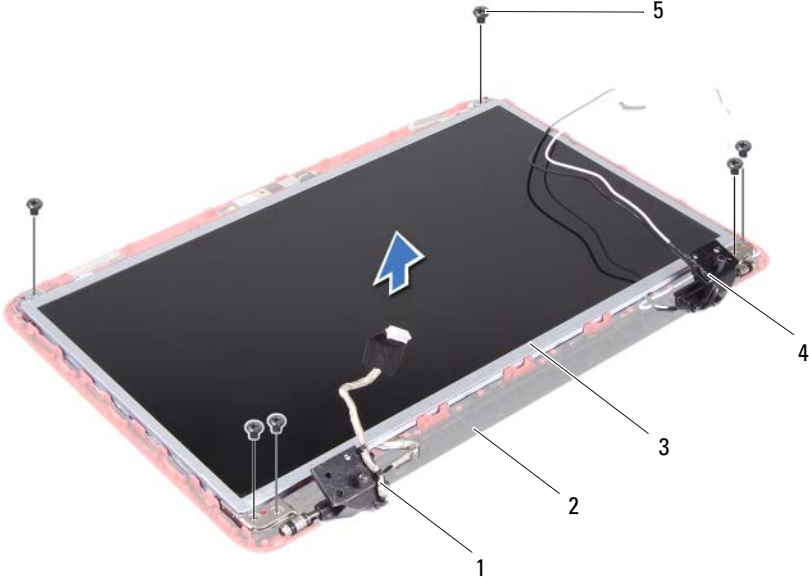

- | | |
|-----------------|-----------------------------|
| 1 ekran kablosu | 2 ekran kapağı |
| 3 ekran paneli | 4 Mini Kart anten kabloları |
| 5 vidalar (6) | |

- 7 Ekran panelini ekran kapağından dışarıya doğru kaldırın.
- 8 Ekran paneli braketlerini ekran arka kapağına tespit eden dört vidayı (her brakette 2) çıkarın.



1 vidalar (4)

2 ekran paneli braketleri (2)

9 Ekran panelini çevirin ve temiz bir yüzeye koyun.

10 Ekran panelini ekran kartı konnektörüne sabitleyen iletken bantı kaldırın ve ekran kablosunu ayırın.

11 Ekran kablosu yönlendirmesini not edin ve kabloyu ekran panelinin arkasından kaldırın.

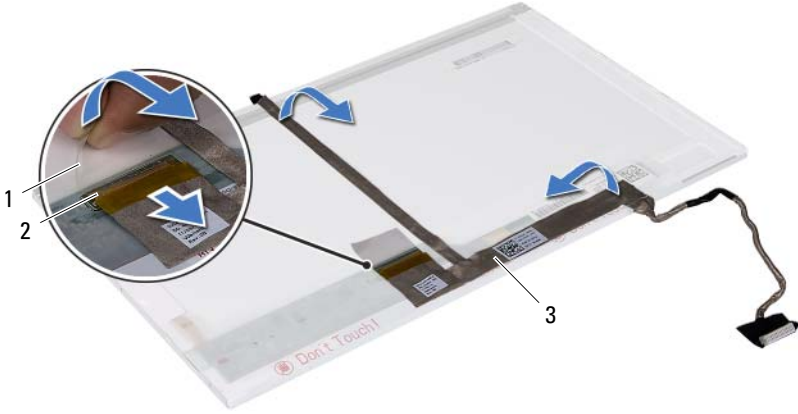

- 1 bant
2 ekran kartı konektörü
3 ekran kablosu

Ekran Panelini Takma

- 1 "Başlamadan Önce" sayfa 7 bölümündeki yönergeleri uygulayın.
- 2 Ekran kablosunu ekran panelinin arkasına takın.
- 3 Ekran paneli kablosunu ekran kartı konektörüne bağlayın ve iletken bir bantla sabitleyin.
- 4 Ekran panelini ters çevirin.
- 5 Ekran paneli braketindeki vida deliklerini ekran paneli üzerindeki vida delikleriyle hizalayın ve dört vidayı yerine takın (her bir yanda iki tane).
- 6 Ekran paneli üzerindeki vida deliklerini ekran kapağı üzerindeki vida delikleriyle hizalayın ve altı vidayı takın.
- 7 Ekran kablosunu ve Mini Kart anten kablolarını, ekran menteşelerindeki yönlendirme kılavuzlarından geçirin.
- 8 Kamera kablosunu kamera modülü üzerindeki konektöre takın. Bkz. "Kamera Modülünü Takma" sayfa 68.
- 9 Ekran çerçevesini yerine takın. Bkz. "Ekran Çerçevesini Yerine Takma" sayfa 61.

10 Ekran aksamını yerine takın. Bkz. "Ekran Aksamını Deęiřtirme" sayfa 59.



DİKKAT: Bilgisayarı alıřtırmadan nce tm vidaları yerine takın ve bilgisayarın iine kamıř vida kalmadıęından emin olun. İeride unutulmuş vida bilgisayara zarar verebilir.

Kamera Modülü

- ⚠ **UYARI:** Bilgisayarınızın içinde çalışmadan önce, bilgisayarınızla birlikte verilen güvenlik bilgilerini okuyun. Ek güvenlik en iyi uygulama bilgileri için www.dell.com/regulatory_compliance adresindeki Yasal Uygunluk Ana Sayfasına bakın.
- ⚠ **DİKKAT:** Yalnızca yetkili bir servis teknisyeni bilgisayarınızda onarım yapmalıdır. Dell tarafından yetkilendirilmemiş servislerden kaynaklanan zararlar garantinizin kapsamında değildir.
- ⚠ **DİKKAT:** Elektrostatik boşalımı önlemek için, bir bilek topraklama kayışı kullanarak ya da boyanmamış metal yüzeylere (bilgisayardaki bir konnektör gibi) sık sık dokunarak kendinizi topraklayın.
- ⚠ **DİKKAT:** Sistem kartının hasar görmesini engellemek için, bilgisayar içinde çalışmadan önce ana pili çıkarın (bkz. "Pili Çıkarma" sayfa 11).

Kamera Modülünü Çıkarma

- 1 "Başlamadan Önce" sayfa 7 bölümündeki yönergeleri uygulayın.
- 2 Pili çıkarın. Bkz. "Pili Çıkarma" sayfa 11.
- 3 "Avuçiçi Dayanağı Aksamını Çıkarma" sayfa 23 bölümündeki adım 3-adım 8 arasındaki yönergeleri uygulayın.
- 4 Optik sürücüyü çıkarın Bkz. "Optik Sürücüyü Çıkarma" sayfa 21.
- 5 USB kartını çıkarın. Bkz. "USB Kartının Çıkartılması" sayfa 45.
- 6 Menteşe kapağını çıkarın. Bkz. "Menteşe Kapağını Çıkarma" sayfa 53.
- 7 Ekran aksamını çıkarın. Bkz. "Ekran Aksamını Çıkarma" sayfa 57.
- 8 Ekran çerçevesini çıkarın. Bkz. "Ekran Çerçevesini Çıkarma" sayfa 60.
- 9 Kamera kablosunu kamera modülü üzerindeki konnektörden çıkarın.
- 10 Kamera modülünü ekran kapağına sabitleyen tırnakları serbest bırakın ve kamera modülünü ekran kapağından kaldırıp çıkarın.

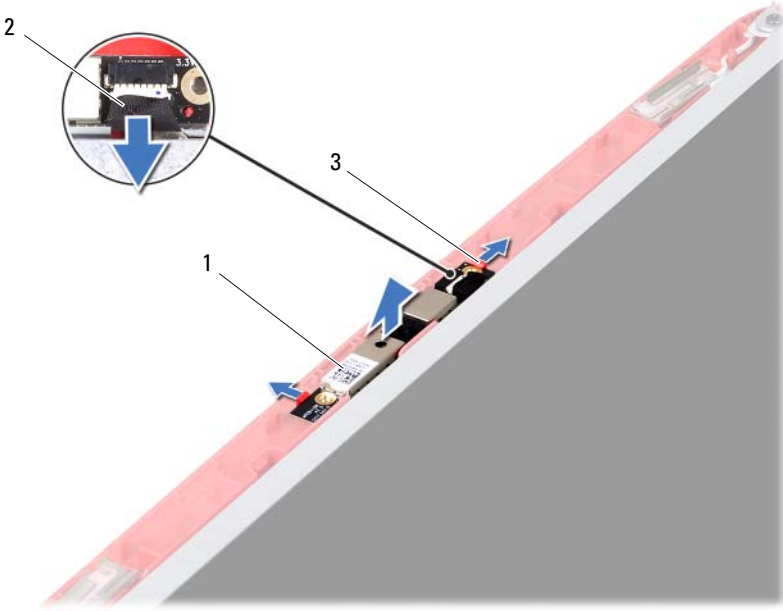

- 1 kamera modülü
2 kamera kablosu
3 tırnak (2)

Kamera Modülünü Takma

- 1 "Başlamadan Önce" sayfa 7 bölümündeki yönergeleri uygulayın.
- 2 Kamera kablosunu kamera modülü üzerindeki konnektöre takın.
- 3 Kamera modülünü yerine yerleştirip takmak için ekran kapağı üzerindeki hizalama direklerini kullanın.
- 4 Ekran çerçevesini yerine takın. Bkz. "Ekran Çerçevesini Yerine Takma" sayfa 61.
- 5 Ekran aksamını yerine takın. Bkz. "Ekran Aksamını Değiştirme" sayfa 59.
- 6 Menteşe kapağını yerine takın. Bkz. "Menteşe Kapağını Değiştirme" sayfa 55.
- 7 USB kartını çıkarın. Bkz. "USB Kartının Değiştirilmesi" sayfa 46.

- 8 Optik sürücüyü yerine takın. Bkz. "Optik Sürücüyü Yerine Takma" sayfa 22.
 - 9 "Ayuçığı Dayanağı Aksamını Yerine Takma" sayfa 26 bölümündeki adım 3-adım 7 arasındaki yönergeleri uygulayın.
 - 10 Pili yerleştirin. Bkz. "Pil Değişirme" sayfa 12.
-  **DİKKAT: Bilgisayarı çalıştırmadan önce tüm vidaları yerine takın ve bilgisayarın içine kaçmış vida kalmadığından emin olun. İçeride unutulmuş vida bilgisayara zarar verebilir.**

Sistem Kartı

- ⚠ **UYARI:** Bilgisayarınızın içinde çalışmadan önce, bilgisayarınızla birlikte verilen güvenlik bilgilerini okuyun. Ek güvenlik en iyi uygulama bilgileri için www.dell.com/regulatory_compliance adresindeki Yasal Uygunluk Ana Sayfasına bakın.
- ⚠ **DİKKAT:** Yalnızca yetkili bir servis teknisyeni bilgisayarınızda onarım yapmalıdır. Dell tarafından yetkilendirilmemiş servislerden kaynaklanan zararlar garantinizin kapsamında değildir.
- ⚠ **DİKKAT:** Elektrostatik boşalımı önlemek için, bir bilek topraklama kayışı kullanarak ya da boyanmamış metal yüzeylere (bilgisayardaki bir konnektör gibi) sık sık dokunarak kendinizi topraklayın.
- ⚠ **DİKKAT:** Sistem kartının hasar görmesini engellemek için, bilgisayar içinde çalışmadan önce ana pili çıkarın (bkz. "Pili Çıkarma" sayfa 11).
- ⚠ **DİKKAT:** Bileşenleri ve kartları kenarlarından tutun; pim ve bağlantılara dokunmaktan kaçınin.

Sistem Kartını Çıkarma

- 1 "Başlamadan Önce" sayfa 7 bölümündeki yönergeleri uygulayın.
- 2 3'ü1 arada ortam kart okuyucusunda takılı kart varsa üzerine basarak bu kartı çıkarın.
- 3 Pili çıkarın. Bkz. "Pili Çıkarma" sayfa 11.
- 4 Klavyeyi çıkarın. Bkz. "Klavyeyi Çıkarma" sayfa 13.
- 5 Bellek modülünü(modüllerini) çıkarın. Bkz. "Bellek Modüllerini Çıkarma" sayfa 17.
- 6 Optik sürücüyü çıkarın Bkz. "Optik Sürücüyü Çıkarma" sayfa 21.
- 7 "Avuçiçi Dayanağı Aksamını Çıkarma" sayfa 23 bölümündeki adım 3-adım 8 arasındaki yönergeleri uygulayın.
- 8 Mini Kartı çıkarın. Bkz. "Mini Kartı Çıkarma" sayfa 35.
- 9 "Sabit Sürücüyü Çıkarma" sayfa 32 bölümündeki adım 4-adım 5 arasındaki yönergeleri uygulayın.

- 10 Termal soğutma aksamını çıkarın. Bkz. "Termal Soğutma Aksamını Çıkarma" sayfa 47.
- 11 İşlemciyi çıkarın. Bkz. "İşlemci Modülünü Çıkarma" sayfa 49.
- 12 Ekran kablosu, hoparlör kablosu, ses kartı kablosu, USB kartı kablosu, düğme pil kablosu ve AC adaptörü kablosunu sistem kartındaki konnektörlerden ayırın.

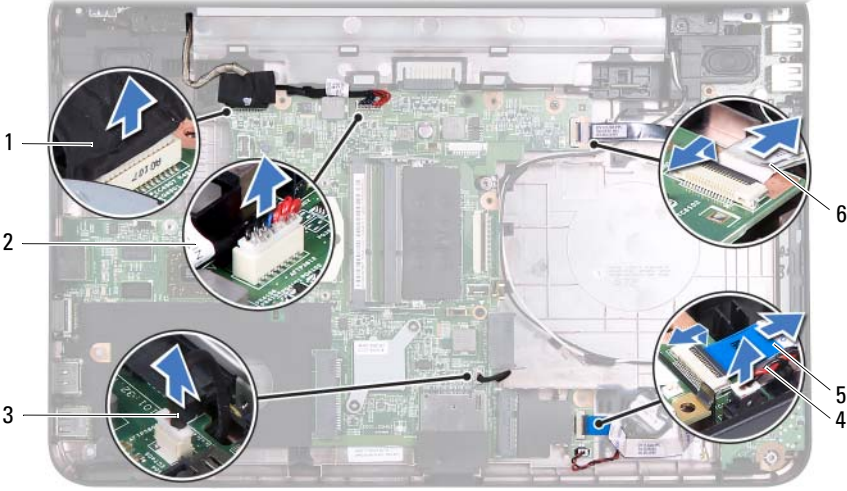

- | | |
|---------------------|-----------------------|
| 1 ekran kablosu | 2 AC adaptörü kablosu |
| 3 hoparlör kablosu | 4 düğme pil kablosu |
| 5 ses kartı kablosu | 6 USB kartı kablosu |

13 Sistem kartını bilgisayar tabanına sabitleyen iki vidayı çıkarın.

14 Sistem kartını belirli bir açıyla kaldırın ve sistem kartı üzerindeki konnektörleri sistem tabanı üzerindeki yuvalardan ayırın.

NOT: Bilgisayarınızı satın aldığınız andaki seçiminize bağlı olarak sistem kartının boyutları ve sistem kartı bileşenlerinin konumu farklı olabilir.

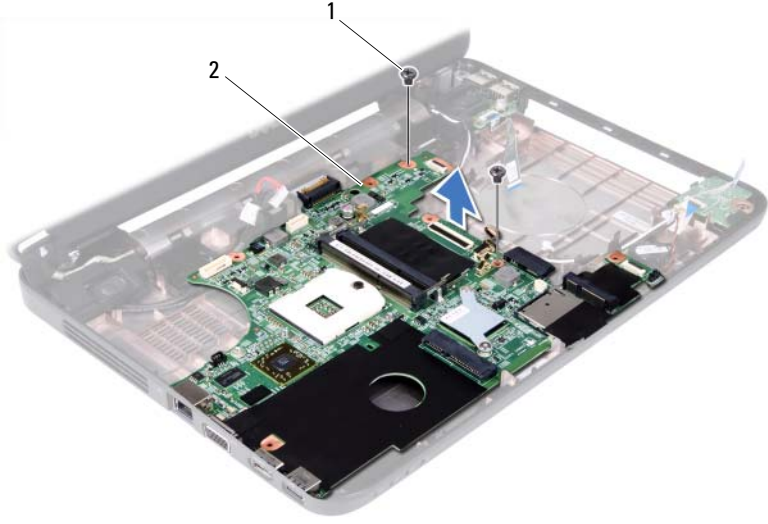



1 vidalar (2)

2 sistem kartı

Sistem Kartını Yerine Takma

- 1 "Başlamadan Önce" sayfa 7 bölümündeki yönergeleri uygulayın.
- 2 Sistem kartındaki konnektörleri bilgisayar tabanındaki yuvaların üzerine kaydırın.
- 3 Sistem kartını bilgisayar tabanına sabitleyen iki vidayı yerine takın.
- 4 Ekran kablosu, hoparlör kablosu, ses kartı kablosu, USB kartı kablosu, düğme píl kablosu ve AC adaptörü kablosunu sistem kartındaki konnektörlere bağlayın.
- 5 İşlemciyi yerine takın. Bkz. "İşlemci Modülünü Takma" sayfa 51.
- 6 Termal soğutma aksamını yerine takın. Bkz. "Termal Soğutma Aksamını Takma" sayfa 48.
- 7 "Sabit Sürücüyü Takma" sayfa 33 bölümündeki adım 5-adım 6 arasındaki yönergeleri uygulayın.
- 8 Mini Kartı yerine takın. Bkz. "Mini Kartı Değıştirme" sayfa 37.

- 9 "Avuçiçi Dayanağı Aksamını Yerine Takma" sayfa 26 bölümündeki adım 3-
adım 7 arasındaki yönergeleri uygulayın.
 - 10 Optik sürücüyü yerine takın. Bkz. "Optik Sürücüyü Yerine Takma" sayfa 22.
 - 11 Bellek modüllerini yerine takın. Bkz. "Bellek Modüllerini Yerine Takma"
sayfa 18.
 - 12 Klavyeyi yerine takın. Bkz. "Klavyeyi Değiştirme" sayfa 15.
 - 13 Pili yerleştirin. Bkz. "Pil Değiştirme" sayfa 12.
 - 14 Çıkardığımız kartlar veya boşları 3'ü1 arada ortam kart okuyucusuna takın.
-  **DİKKAT: Bilgisayarı çalıştırmadan önce tüm vidaları yerine takın ve bilgisayarın içine kaçmış vida kalmadığından emin olun. İçeride unutulmuş vida bilgisayara zarar verebilir.**
- 15 Bilgisayarı açın.
-  **NOT:** Sistem kartını taktıktan sonra yeni sistem kartının BIOS'una Servis Etiketini girin.
- 16 Servis etiketini girin. Bkz. "BIOS'a Servis Etiketini Girme" sayfa 74.

BIOS'a Servis Etiketini Girme

- 1 AC adaptörünün prize takıldığından ve ana pilin düzgün şekilde takılı olduğundan emin olun.
- 2 Bilgisayarı açın.
- 3 Sistem kurulumu programına girmek için POST işlemi sırasında <F2> tuşuna basın.
- 4 Güvenlik sekmesine gidin ve **Servis Etiketini Belirle** alanına servis etiketini girin.

BIOS'u Sıfırlama

Güncelleştirme yayınlandığında veya sistem kartı değiştirilirken BIOS'un sıfırlanması gerekebilir. BIOS'u sıfırlamak için:

- 1 Bilgisayarı açın.
- 2 support.dell.com/support/downloads adresine gidin.
- 3 Bilgisayarınızın BIOS güncelleştirme dosyasını bulun:



NOT: Bilgisayarınızın Service Tag (Servis Etiketi) bilgisi bilgisayarınızın tabanındaki bir etikette yer alır.

Bilgisayarınızın Service Tag (Servis Etiketi) bilgisine sahipseniz:

- a **Enter a Tag** (Bir Etiket Girin) öğesini tıklayın.
- b **Enter a service tag:** (Bir servis etiketi girin:) alanına bilgisayarınızın Servis Etiketi'ni girin, **Go** (Git) öğesini tıklayıp adım 4 ile devam edin.

Bilgisayarınızın Service Tag (Servis Etiketi) bilgisine sahip değilseniz:

- a **Modeli Seç**'i tıklayın.
- b **Select Your Product Family** (Ürün Ailenizi Seçin) listesinden ürün tipini seçin.
- c **Select Your Product Line** (Ürün Grubunuzu Seçin) listesinden ürününüzün markasını seçin.
- d **Select Your Product Model** (Ürün Modelinizi Seçin) listesinden ürününüzün model numarasını seçin.



NOT: Farklı bir model seçtiyseniz ve baştan başlamak istiyorsanız, menünün sağ üst köşesinden **Start Over** (Yeniden Başla) düğmesini tıklayın.

- e **Confirm** (Onayla) düğmesini tıklayın.
- 4 Ekranda bir sonuç listesi belirir. **BIOS** öğesini Tıklatın.
- 5 En son BIOS dosyasını yüklemek için **Şimdi Yükle** öğesini tıklayın. **Dosya Yükleme** penceresi açılır.
- 6 Masaüstündeki dosyayı kaydetmek için **Kaydet** öğesini tıklayın. Dosya masaüstünüze yüklenir.

- 7 Ykleme Tamamlandı** penceresi grnrse **Kapat**'ı tıklatın.
Dosya simgesi masastnzde grnr ve dosyanın adı, yklediđiniz dosyanınkiyle aynıdır.
- 8** Masastndeki dosya simgesini ift tıklatın ve ekrandaki ynergeleri izleyin.